

Inspiron 15



7000 Series

Guide de maintenance

Modèle d'ordinateur: Inspiron 7548
Modèle réglementaire: P41F
Type réglementaire: P41F001



Remarques, précautions et avertissements

-  **REMARQUE** : Une REMARQUE indique des informations importantes qui peuvent vous aider à mieux utiliser votre ordinateur.
 -  **PRÉCAUTION** : Une PRÉCAUTION indique un risque d'endommagement du matériel ou de perte de données et vous indique comment éviter le problème.
 -  **AVERTISSEMENT** : Un AVERTISSEMENT indique un risque d'endommagement du matériel, de blessures corporelles ou même de mort.
-

Copyright © 2014 Dell Inc. Tous droits réservés. Ce produit est protégé par les lois sur les droits d'auteur et la propriété intellectuelle des États-Unis et des autres pays. Dell™ et le logo Dell sont des marques de Dell Inc. aux États-Unis et/ou dans d'autres juridictions. Toutes les autres marques et tous les noms de produits mentionnés dans ce document peuvent être des marques de leurs sociétés respectives.

Table des matières

Avant d'intervenir dans l'ordinateur.....	7
Avant de commencer	7
Consignes de sécurité.....	7
Outils recommandés.....	9
Après intervention à l'intérieur de votre ordinateur.....	10
Retrait du cache de fond de l'ordinateur.....	11
Procédure.....	11
Remise en place du cache de fond.....	13
Procédure.....	13
Retrait de la batterie.....	14
Prérequis.....	14
Procédure.....	14
Remise en place de la batterie.....	16
Procédure.....	16
Étapes finales.....	16
Retrait du disque dur.....	17
Prérequis.....	17
Procédure.....	17
Remise en place du disque dur.....	19
Procédure.....	19
Étapes finales.....	19

Retrait du ou des modules de mémoire.....	20
Prérequis.....	20
Procédure.....	20
Remise en place du ou des modules de mémoire.....	22
Procédure.....	22
Étapes finales.....	23
Retrait de la carte sans fil.....	24
Prérequis.....	24
Procédure.....	24
Remise en place de la carte sans fil.....	26
Procédure.....	26
Étapes finales.....	26
Retrait de la pile bouton.....	27
Prérequis.....	27
Procédure.....	27
Remise en place de la pile bouton.....	29
Procédure.....	29
Étapes finales.....	29
Retrait du port d'adaptateur d'alimentation.....	30
Prérequis.....	30
Procédure.....	30
Remise en place du port d'adaptateur d'alimentation.....	32
Procédure.....	32
Étapes finales.....	32

Retrait de la carte du voyant d'état de l'alimentation.....	33
Prérequis.....	33
Procédure.....	33
Remise en place de la carte du voyant d'état de l'alimentation.....	35
Procédure.....	35
Étapes finales.....	35
Retrait du ventilateur du processeur.....	36
Prérequis.....	36
Procédure.....	36
Remise en place du ventilateur du processeur.....	39
Procédure.....	39
Étapes finales.....	39
Retrait du ventilateur de la carte vidéo.....	40
Prérequis.....	40
Procédure.....	40
Remise en place du ventilateur de la carte vidéo.....	43
Procédure.....	43
Étapes finales.....	43
Retrait du dissipateur thermique.....	44
Prérequis.....	44
Procédure.....	45
Remise en place du dissipateur de chaleur.....	46
Procédure.....	46
Étapes finales.....	46

Retrait des haut-parleurs.....	47
Prérequis.....	47
Procédure.....	47
Remise en place des haut-parleurs.....	49
Procédure.....	49
Étapes finales.....	49
Retrait de l'ensemble écran.....	50
Prérequis.....	50
Procédure.....	50
Remise en place de l'assemblage d'écran.....	53
Procédure.....	53
Étapes finales.....	53
Retrait de la carte système.....	54
Prérequis.....	54
Procédure.....	55
Remise en place de la carte système.....	57
Procédure.....	57
Étapes finales.....	57
Retrait du repose-mains et du clavier.....	59
Procédure.....	59
Procédure.....	59
Remise en place du repose-mains et du clavier.....	62
Procédure.....	62
Étapes finales.....	62
Flashage du BIOS.....	63

Avant d'intervenir dans l'ordinateur

 **PRÉCAUTION** : Pour éviter d'endommager les composants et les cartes, tenez-les par les bords en évitant de toucher les broches et les éléments de contact.

 **REMARQUE** : Les images dans ce document peuvent être différentes de votre ordinateur selon la configuration que vous avez commandée.

Avant de commencer









- 1 Enregistrez et fermez tous les fichiers et quittez tous les programmes ouverts.
- 2 Arrêtez l'ordinateur.
 - Windows 8.1 : Sur l'écran **d'Accueil**, cliquez ou tapez sur l'icône  → **Arrêter**.
 - Windows 7 : cliquez ou tapez sur **Démarrer** → **Arrêter**.

 **REMARQUE** : Si vous utilisez un autre système d'exploitation, consultez la documentation correspondante pour connaître les consignes d'arrêt.

- 3 Débranchez du secteur l'ordinateur et tous les périphériques qui y sont connectés.
- 4 Déconnectez tous les câbles téléphoniques, câbles réseau, etc., de votre ordinateur.
- 5 Débranchez tous les dispositifs et périphériques raccordés, comme le clavier, la souris, l'écran, etc., de votre ordinateur.
- 6 Retirez les cartes média et le disque optique de votre ordinateur, le cas échéant.

Consignes de sécurité

Suivez les consignes de sécurité ci-dessous pour protéger votre ordinateur des dégâts potentiels et pour assurer votre sécurité personnelle.

-  **AVERTISSEMENT** : Avant d'intervenir dans l'ordinateur, lisez les informations de sécurité fournies avec l'ordinateur. D'autres informations sur les meilleures pratiques de sécurité sont disponibles sur la page d'accueil Regulatory Compliance (Conformité réglementaire) accessible à l'adresse suivante : dell.com/regulatory_compliance.
-  **AVERTISSEMENT** : Déconnectez toutes les sources d'alimentation avant d'ouvrir le capot ou les panneaux de l'ordinateur. Lorsque vous avez fini de travailler à l'intérieur de l'ordinateur, remettez en place tous les capots, panneaux et vis avant de connecter l'ordinateur à une source d'alimentation.
-  **PRÉCAUTION** : Pour éviter d'endommager l'ordinateur, assurez-vous que la surface de travail est plane et propre.
-  **PRÉCAUTION** : Pour éviter d'endommager les composants et les cartes, tenez-les par les bords en évitant de toucher les broches et les éléments de contact.
-  **PRÉCAUTION** : n'effectuez les opérations de dépannage et réparations autorisées ou formulées par l'équipe Dell d'assistance technique. Tout dommage causé par une réparation non autorisée par Dell est exclu de votre garantie. Consultez les consignes de sécurité fournies avec le produit ou sur dell.com/regulatory_compliance.
-  **PRÉCAUTION** : Avant de toucher un élément dans l'ordinateur, raccordez-vous à la terre en touchant une surface métallique non peinte, telle que le métal à l'arrière de l'ordinateur. Pendant l'intervention, touchez régulièrement une surface métallique non peinte pour éliminer l'électricité statique qui pourrait endommager les composants.
-  **PRÉCAUTION** : Lorsque vous déconnectez un câble, tirez sur son connecteur ou sur sa languette, jamais sur le câble lui-même. Certains câbles possèdent un connecteur avec des pattes de verrouillage ou à vis moletées que vous devez libérer avant de débrancher le câble. Lorsque vous débranchez des câbles, gardez-les alignés pour éviter de tordre les broches des connecteurs. Lorsque vous branchez les câbles, vérifiez que les ports et les connecteurs sont correctement orientés et alignés.
-  **PRÉCAUTION** : Pour déconnecter un câble réseau, débranchez-le d'abord de l'ordinateur, puis du périphérique réseau.



PRÉCAUTION : Appuyez pour éjecter toute carte insérée dans le lecteur de carte mémoire.

Outils recommandés

Les procédures dans ce document peuvent nécessiter les outils suivants :

- Tournevis cruciforme
- pointe en plastique

Après intervention à l'intérieur de votre ordinateur



PRÉCAUTION : Laisser des vis mal fixées à l'intérieur de votre ordinateur peut gravement endommager ce dernier.

- 1 Remettez en place toutes les vis et assurez-vous qu'elles sont toutes bien fixées à l'intérieur de l'ordinateur.
- 2 Branchez les dispositifs externes, les périphériques et les câbles que vous avez retirés avant d'intervenir sur votre ordinateur.
- 3 Remettez en place les cartes médias, les disques, et autre(s) composant(s) que vous avez retirés avant d'intervenir sur votre ordinateur.
- 4 Branchez l'ordinateur et tous les périphériques connectés sur leurs prises secteur respectives.
- 5 Mettez sous tension l'ordinateur.

Retrait du cache de fond de l'ordinateur



AVERTISSEMENT : Avant d'intervenir à l'intérieur de votre ordinateur, lisez les consignes de sécurité fournies avec l'ordinateur et suivez les étapes de la section [Avant d'intervenir à l'intérieur de votre ordinateur](#). Après une intervention à l'intérieur de votre ordinateur, suivez les instructions de la section [Après intervention à l'intérieur de l'ordinateur](#). Pour plus de pratiques d'excellence en matière de sécurité, voir la page d'accueil de conformité à la réglementation en vigueur à l'adresse suivante : dell.com/regulatory_compliance.

Procédure

- 1 Éteignez l'écran puis retournez l'ordinateur.
- 2 Dévissez les vis imperdables qui fixent le cache de fond à l'assemblage du repose-mains.
- 3 Retirez les vis qui fixent le cache de fond à l'assemblage du repose-mains.
- 4 À l'aide d'une pointe en plastique, faites levier sur le cache de fond pour le retirer de l'assemblage du repose-mains.

5 Soulevez le cache de fond pour le retirer de l'ordinateur.

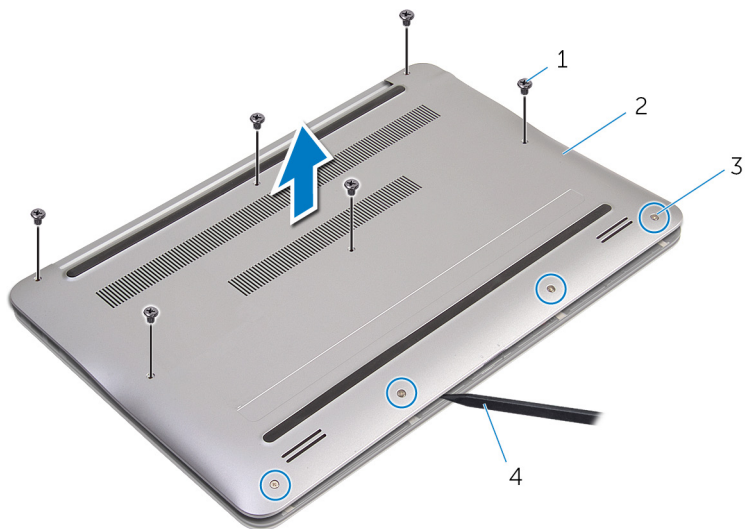

1 Vis (6)

2 le cache de fond de l'ordinateur

3 Vis imperdables (4)

4 pointe en plastique

Remise en place du cache de fond



AVERTISSEMENT : Avant d'intervenir à l'intérieur de votre ordinateur, lisez les consignes de sécurité fournies avec l'ordinateur et suivez les étapes de la section [Avant d'intervenir à l'intérieur de votre ordinateur](#). Après une intervention à l'intérieur de votre ordinateur, suivez les instructions de la section [Après intervention à l'intérieur de l'ordinateur](#). Pour plus de pratiques d'excellence en matière de sécurité, voir la page d'accueil de conformité à la réglementation en vigueur à l'adresse suivante : dell.com/regulatory_compliance.

Procédure

- 1 Alignez les languettes du cache de fond avec les encoches situées sur l'assemblage du repose-mains et enclenchez le cache.
- 2 Vissez les vis qui fixent le cache de fond à l'assemblage du repose-mains.
- 3 Vissez les vis imperdables qui fixent le cache de fond à l'assemblage du repose-mains.

Retrait de la batterie

⚠ AVERTISSEMENT : Avant d'intervenir à l'intérieur de votre ordinateur, lisez les consignes de sécurité fournies avec l'ordinateur et suivez les étapes de la section [Avant d'intervenir à l'intérieur de votre ordinateur](#). Après une intervention à l'intérieur de votre ordinateur, suivez les instructions de la section [Après intervention à l'intérieur de l'ordinateur](#). Pour plus de pratiques d'excellence en matière de sécurité, voir la page d'accueil de conformité à la réglementation en vigueur à l'adresse suivante : dell.com/regulatory_compliance.

Prérequis

Retirez le [cache de fond](#).

Procédure

- 1 Retirez les vis qui fixent la batterie à l'assemblage du repose-mains.
- 2 Retournez la batterie.

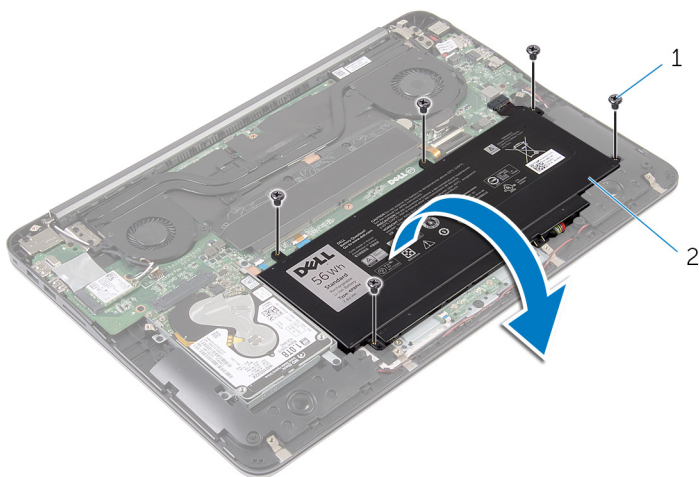

1 vis (5)

2 la batterie

- 3** Débranchez le câble de la batterie de cette dernière.

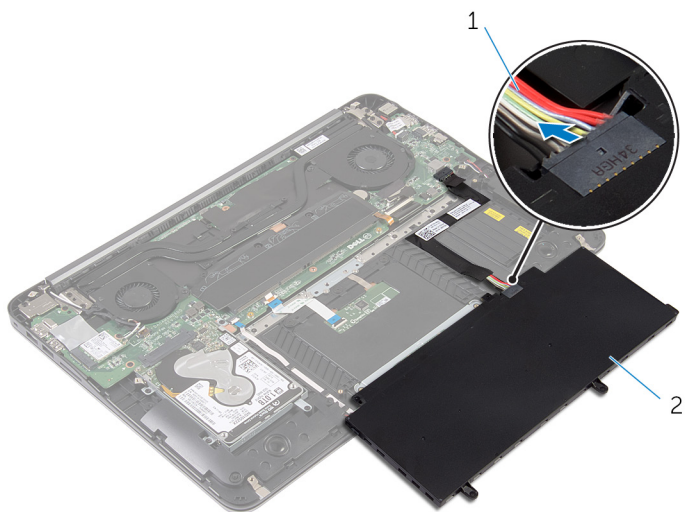

1 câble de la batterie

2 la batterie

- 4** Retournez l'ordinateur, ouvrez l'écran et appuyez sur le bouton d'alimentation pendant cinq secondes pour mettre la carte système à la terre.

Remise en place de la batterie



AVERTISSEMENT : Avant d'intervenir à l'intérieur de votre ordinateur, lisez les consignes de sécurité fournies avec l'ordinateur et suivez les étapes de la section [Avant d'intervenir à l'intérieur de votre ordinateur](#). Après une intervention à l'intérieur de votre ordinateur, suivez les instructions de la section [Après intervention à l'intérieur de l'ordinateur](#). Pour plus de pratiques d'excellence en matière de sécurité, voir la page d'accueil de conformité à la réglementation en vigueur à l'adresse suivante : dell.com/regulatory_compliance.



Procédure

- 1 Branchez le câble de la batterie à cette dernière.
- 2 Retournez la batterie et alignez les trous de vis de la batterie avec ceux de l'assemblage du repose-mains.
- 3 Vissez les vis qui fixent la batterie à l'assemblage du repose-mains.

Étapes finales

Remettez en place le [cache de fond](#).

Retrait du disque dur

-  **AVERTISSEMENT** : Avant d'intervenir à l'intérieur de votre ordinateur, lisez les consignes de sécurité fournies avec l'ordinateur et suivez les étapes de la section [Avant d'intervenir à l'intérieur de votre ordinateur](#). Après une intervention à l'intérieur de votre ordinateur, suivez les instructions de la section [Après intervention à l'intérieur de l'ordinateur](#). Pour plus de pratiques d'excellence en matière de sécurité, voir la page d'accueil de conformité à la réglementation en vigueur à l'adresse suivante : dell.com/regulatory_compliance.
-  **PRÉCAUTION** : Les disques durs sont fragiles. Faites particulièrement attention lors de la manipulation du disque dur.
-  **PRÉCAUTION** : Pour éviter toute perte de données, ne retirez pas le disque dur pendant que l'ordinateur est en veille ou allumé.

Prérequis

- 1 Retirez le [cache de fond](#).
- 2 Retirez la [batterie](#).

Procédure

- 1 Retirez les vis qui fixent l'assemblage du disque dur à l'assemblage du repose-mains.

- 2** Faites glisser et soulevez l'assemblage du disque dur pour le retirer de l'assemblage du repose-mains.

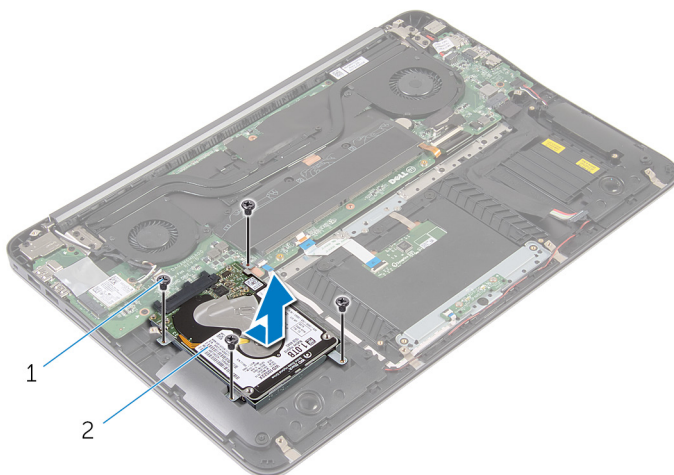

1 Vis (4)

2 ensemble de disque dur

- 3** Retirez les vis qui fixent le support de disque dur à ce dernier.
4 Soulevez le support de disque dur pour le retirer du disque dur.

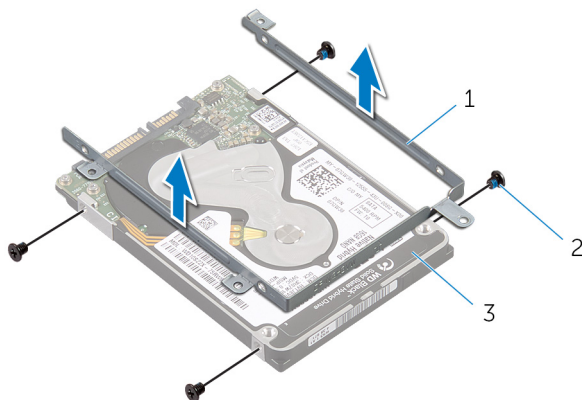

1 support de disque dur

2 Vis (4)

3 disque dur

Remise en place du disque dur

 **AVERTISSEMENT** : Avant d'intervenir à l'intérieur de votre ordinateur, lisez les consignes de sécurité fournies avec l'ordinateur et suivez les étapes de la section [Avant d'intervenir à l'intérieur de votre ordinateur](#). Après une intervention à l'intérieur de votre ordinateur, suivez les instructions de la section [Après intervention à l'intérieur de l'ordinateur](#). Pour plus de pratiques d'excellence en matière de sécurité, voir la page d'accueil de conformité à la réglementation en vigueur à l'adresse suivante : dell.com/regulatory_compliance.

 **PRÉCAUTION** : Les disques durs sont fragiles. Faites particulièrement attention lors de la manipulation du disque dur.

Procédure

- 1 Alignez les trous de vis du support de disque dur avec ceux du disque dur.
- 2 Vissez les vis qui fixent le support de disque dur à ce dernier.
- 3 Faites glisser l'assemblage du disque dur dans l'emplacement situé sur l'assemblage du repose-mains.
- 4 Vissez les vis qui fixent l'assemblage du disque dur à l'assemblage du repose-mains.

Étapes finales

- 1 Remettez en place la [batterie](#).
- 2 Remettez en place le [cache de fond](#).

Retrait du ou des modules de mémoire

⚠ AVERTISSEMENT : Avant d'intervenir à l'intérieur de votre ordinateur, lisez les consignes de sécurité fournies avec l'ordinateur et suivez les étapes de la section [Avant d'intervenir à l'intérieur de votre ordinateur](#). Après une intervention à l'intérieur de votre ordinateur, suivez les instructions de la section [Après intervention à l'intérieur de l'ordinateur](#). Pour plus de pratiques d'excellence en matière de sécurité, voir la page d'accueil de conformité à la réglementation en vigueur à l'adresse suivante : dell.com/regulatory_compliance.

Prérequis

- 1 Retirez le [cache de fond](#).
- 2 Retirez la [batterie](#).

Procédure

- 1 Décollez le ruban en Mylar des barrettes de mémoire.

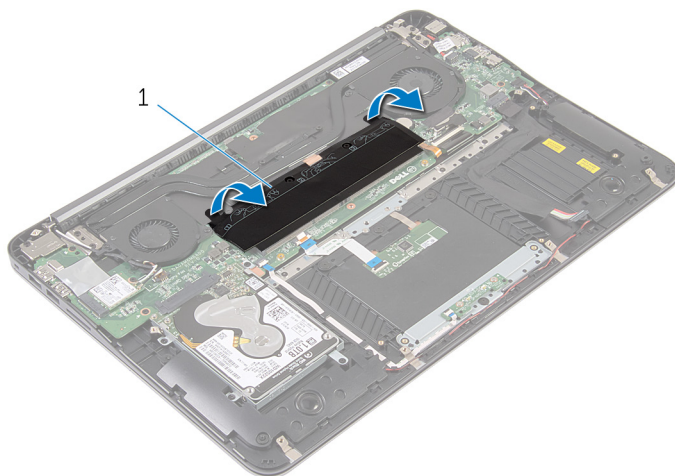

- 1 ruban en Mylar

- 2 Du bout des doigts, écartez délicatement les clips de fixation situés à chaque extrémité du banc de mémoire jusqu'à ce que la barrette de mémoire s'éjecte.
- 3 Retirez la barrette de mémoire de son logement.

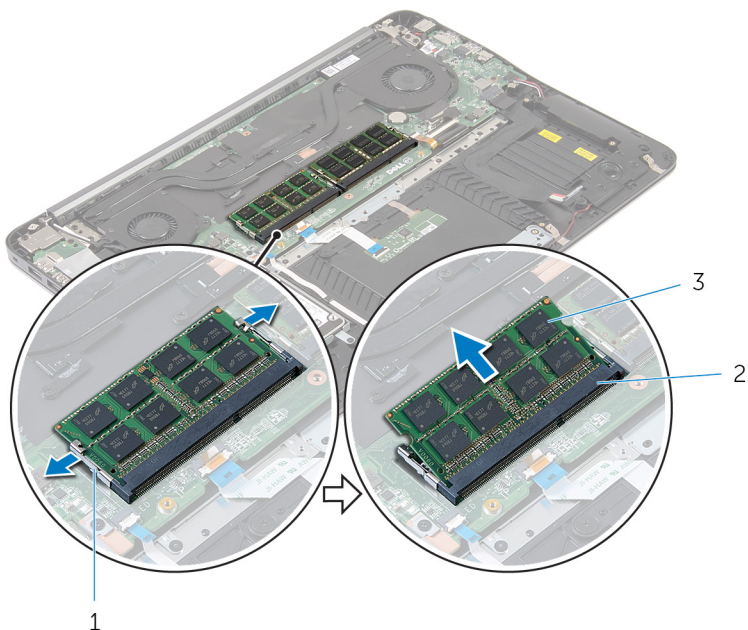

1 clips de fixation (4)

2 banc de mémoire (2)

3 barrettes de mémoire (2)

Remise en place du ou des modules de mémoire



AVERTISSEMENT : Avant d'intervenir à l'intérieur de votre ordinateur, lisez les consignes de sécurité fournies avec l'ordinateur et suivez les étapes de la section [Avant d'intervenir à l'intérieur de votre ordinateur](#). Après une intervention à l'intérieur de votre ordinateur, suivez les instructions de la section [Après intervention à l'intérieur de l'ordinateur](#). Pour plus de pratiques d'excellence en matière de sécurité, voir la page d'accueil de conformité à la réglementation en vigueur à l'adresse suivante : dell.com/regulatory_compliance.

Procédure

- 1 Alignez l'encoche de la barrette de mémoire avec la languette de son logement.

- 2 Insérez fermement la barrette de mémoire dans son logement selon un angle de 45 degrés, puis appuyez dessus jusqu'à ce qu'elle s'enclenche.

 **REMARQUE** : Si vous n'entendez pas de déclic, retirez le module de mémoire et réinstallez-le.

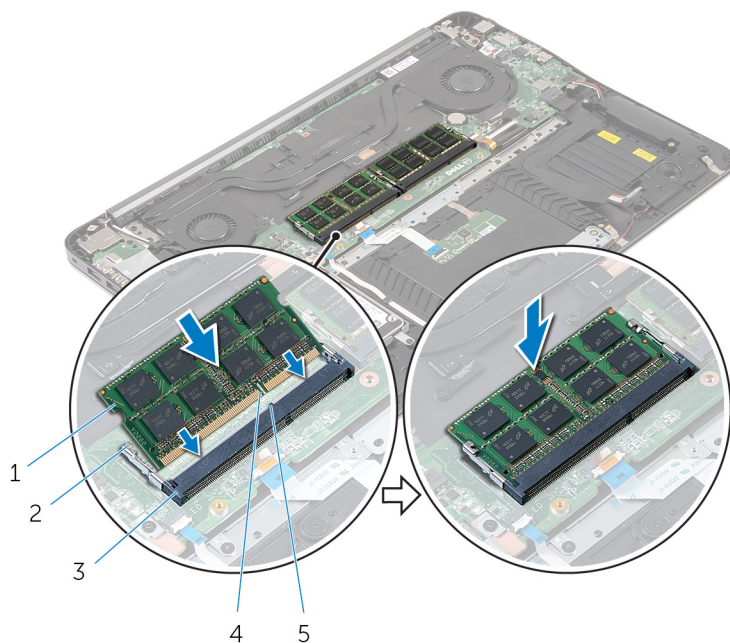

- | | | | |
|---|--------------------------|---|-----------------------|
| 1 | barrettes de mémoire (2) | 2 | clips de fixation (4) |
| 3 | banc de mémoire (2) | 4 | Encoche |
| 5 | Patte | | |

- 3 Collez le ruban en Mylar sur les barrettes de mémoire.

Étapes finales

- 1 Remettez en place la [batterie](#).
- 2 Remettez en place le [cache de fond](#).

Retrait de la carte sans fil



AVERTISSEMENT : Avant d'intervenir à l'intérieur de votre ordinateur, lisez les consignes de sécurité fournies avec l'ordinateur et suivez les étapes de la section [Avant d'intervenir à l'intérieur de votre ordinateur](#). Après une intervention à l'intérieur de votre ordinateur, suivez les instructions de la section [Après intervention à l'intérieur de l'ordinateur](#). Pour plus de pratiques d'excellence en matière de sécurité, voir la page d'accueil de conformité à la réglementation en vigueur à l'adresse suivante : dell.com/regulatory_compliance.

Prérequis

- 1 Retirez le [cache de fond](#).
- 2 Retirez la [batterie](#).

Procédure

- 1 Débranchez les câbles d'antenne de la carte sans fil.
- 2 Retirez la vis qui fixe la carte sans fil à la carte système.

3 Faites glisser la carte sans fil pour la retirer de son logement.

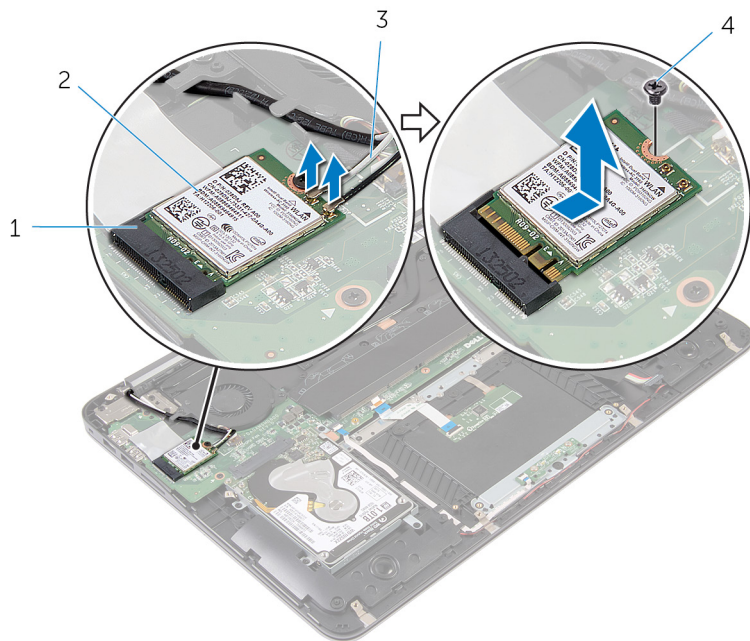

- | | | | |
|---|----------------------------|---|----------------|
| 1 | logement de carte sans fil | 2 | carte sans fil |
| 3 | câbles d'antenne | 4 | vis |

Remise en place de la carte sans fil

 **AVERTISSEMENT** : Avant d'intervenir à l'intérieur de votre ordinateur, lisez les consignes de sécurité fournies avec l'ordinateur et suivez les étapes de la section [Avant d'intervenir à l'intérieur de votre ordinateur](#). Après une intervention à l'intérieur de votre ordinateur, suivez les instructions de la section [Après intervention à l'intérieur de l'ordinateur](#). Pour plus de pratiques d'excellence en matière de sécurité, voir la page d'accueil de conformité à la réglementation en vigueur à l'adresse suivante : dell.com/regulatory_compliance.

Procédure



- 1 Alignez l'encoche de la carte sans fil avec la languette du logement de carte sans fil.
- 2 Insérez la carte sans fil en l'inclinant dans le logement de carte sans fil.
- 3 Appuyez sur l'autre extrémité de la carte sans fil et remettez en place la vis qui la fixe à la carte système.
- 4 Connectez les câbles d'antenne à la carte sans fil.
Le tableau suivant indique les couleurs du câble d'antenne correspondant à la carte sans fil prise en charge par votre ordinateur.

Connecteurs sur la carte sans fil	Couleur des câbles d'antenne
Principal (triangle blanc)	Blanc
Auxiliaire (triangle noir)	Noir

Étapes finales

- 1 Remettez en place la [batterie](#).
- 2 Remettez en place le [cache de fond](#).

Retrait de la pile bouton

-  **AVERTISSEMENT** : Avant d'intervenir à l'intérieur de votre ordinateur, lisez les consignes de sécurité fournies avec l'ordinateur et suivez les étapes de la section [Avant d'intervenir à l'intérieur de votre ordinateur](#). Après une intervention à l'intérieur de votre ordinateur, suivez les instructions de la section [Après intervention à l'intérieur de l'ordinateur](#). Pour plus de pratiques d'excellence en matière de sécurité, voir la page d'accueil de conformité à la réglementation en vigueur à l'adresse suivante : dell.com/regulatory_compliance.
-  **PRÉCAUTION** : Le retrait de la pile bouton réinitialise les paramètres du système BIOS aux paramètres par défaut. Il est donc recommandé de prendre note de vos paramètres BIOS avant de retirer la pile bouton.

Prérequis

- 1 Retirez le [cache de fond](#).
- 2 Retirez la [batterie](#).

Procédure

- 1 Soulevez le ruban en Mylar de la pile bouton.

- 2 À l'aide d'une pointe en plastique, faites lever sur la pile bouton pour la dégager de son support.

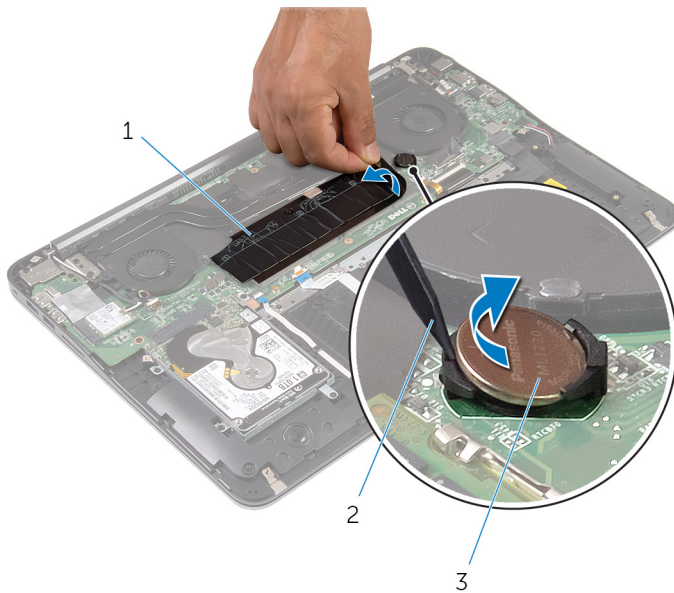

1 ruban en Mylar

2 pointe en plastique

3 pile bouton

Remise en place de la pile bouton



AVERTISSEMENT : Avant d'intervenir à l'intérieur de votre ordinateur, lisez les consignes de sécurité fournies avec l'ordinateur et suivez les étapes de la section [Avant d'intervenir à l'intérieur de votre ordinateur](#). Après une intervention à l'intérieur de votre ordinateur, suivez les instructions de la section [Après intervention à l'intérieur de l'ordinateur](#). Pour plus de pratiques d'excellence en matière de sécurité, voir la page d'accueil de conformité à la réglementation en vigueur à l'adresse suivante : dell.com/regulatory_compliance.

Procédure

- 1 En gardant le côté positif tourné vers le haut, insérez la pile bouton dans son support.
- 2 Collez le ruban en Mylar au-dessus de la pile bouton.

Étapes finales

- 1 Remettez en place la [batterie](#).
- 2 Remettez en place le [cache de fond](#).

Retrait du port d'adaptateur d'alimentation



AVERTISSEMENT : Avant d'intervenir à l'intérieur de votre ordinateur, lisez les consignes de sécurité fournies avec l'ordinateur et suivez les étapes de la section [Avant d'intervenir à l'intérieur de votre ordinateur](#). Après une intervention à l'intérieur de votre ordinateur, suivez les instructions de la section [Après intervention à l'intérieur de l'ordinateur](#). Pour plus de pratiques d'excellence en matière de sécurité, voir la page d'accueil de conformité à la réglementation en vigueur à l'adresse suivante : dell.com/regulatory_compliance.

Prérequis

- 1 Retirez le [cache de fond](#).
- 2 Retirez la [batterie](#).

Procédure

- 1 Déconnectez le câble de port d'adaptateur d'alimentation de la carte système.

- 2 À l'aide d'une pointe en plastique, faites lever sur le port de l'adaptateur d'alimentation pour le retirer de son support sur l'assemblage du repose-mains.

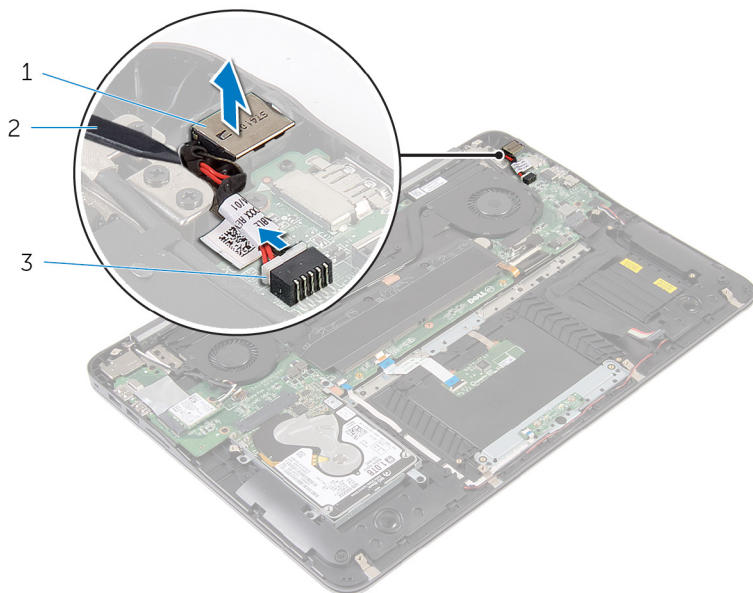

1 port d'adaptateur d'alimentation

2 pointe en plastique

3 câble du port d'adaptateur d'alimentation

Remise en place du port d'adaptateur d'alimentation



AVERTISSEMENT : Avant d'intervenir à l'intérieur de votre ordinateur, lisez les consignes de sécurité fournies avec l'ordinateur et suivez les étapes de la section [Avant d'intervenir à l'intérieur de votre ordinateur](#). Après une intervention à l'intérieur de votre ordinateur, suivez les instructions de la section [Après intervention à l'intérieur de l'ordinateur](#). Pour plus de pratiques d'excellence en matière de sécurité, voir la page d'accueil de conformité à la réglementation en vigueur à l'adresse suivante : dell.com/regulatory_compliance.

Procédure

- 1 Placez le port de l'adaptateur d'alimentation dans son support sur l'assemblage du repose-mains.
- 2 Connectez le câble de port d'adaptateur d'alimentation à la carte système.

Étapes finales

- 1 Remettez en place la [batterie](#).
- 2 Remettez en place le [cache de fond](#).

Retrait de la carte du voyant d'état de l'alimentation



AVERTISSEMENT : Avant d'intervenir à l'intérieur de votre ordinateur, lisez les consignes de sécurité fournies avec l'ordinateur et suivez les étapes de la section [Avant d'intervenir à l'intérieur de votre ordinateur](#). Après une intervention à l'intérieur de votre ordinateur, suivez les instructions de la section [Après intervention à l'intérieur de l'ordinateur](#). Pour plus de pratiques d'excellence en matière de sécurité, voir la page d'accueil de conformité à la réglementation en vigueur à l'adresse suivante : dell.com/regulatory_compliance.

Prérequis

- 1 Retirez le [cache de fond](#).
- 2 Retirez la [batterie](#).

Procédure

- 1 Levez le loquet et déconnectez le câble de carte des voyants d'état de l'alimentation de cette dernière.
- 2 Retirez les vis qui fixent la carte des voyants d'état de l'alimentation à l'assemblage du repose-mains.

- 3** Soulevez la carte des voyants d'état de l'alimentation pour la retirer de l'assemblage du repose-mains.

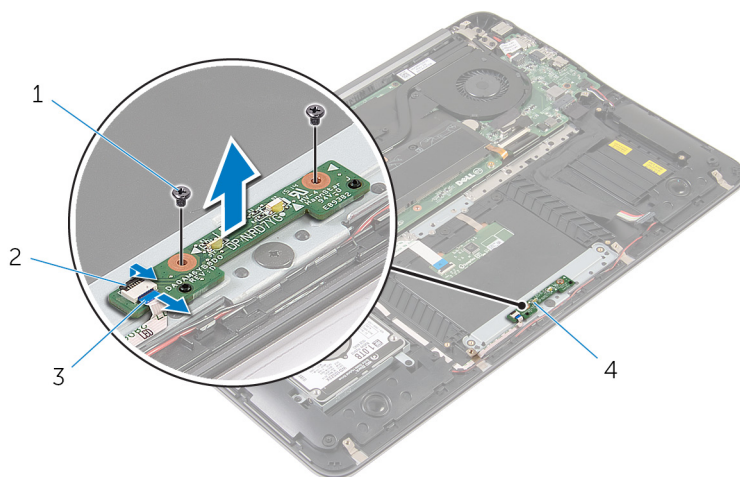

1 vis (2)

2 Loquet

3 câble de la carte des voyants d'état de l'alimentation

4 carte de voyants d'état de l'alimentation

Remise en place de la carte du voyant d'état de l'alimentation



AVERTISSEMENT : Avant d'intervenir à l'intérieur de votre ordinateur, lisez les consignes de sécurité fournies avec l'ordinateur et suivez les étapes de la section [Avant d'intervenir à l'intérieur de votre ordinateur](#). Après une intervention à l'intérieur de votre ordinateur, suivez les instructions de la section [Après intervention à l'intérieur de l'ordinateur](#). Pour plus de pratiques d'excellence en matière de sécurité, voir la page d'accueil de conformité à la réglementation en vigueur à l'adresse suivante : dell.com/regulatory_compliance.

Procédure

- 1 Alignez les trous de vis de la carte de voyants d'état de l'alimentation avec ceux de l'assemblage du repose-mains.
- 2 Vissez les vis qui fixent la carte de voyants d'état de l'alimentation à l'assemblage du repose-mains.
- 3 Branchez le câble de la carte de voyants d'état de l'alimentation à cette dernière, puis appuyez sur le loquet pour fixer le câble.

Étapes finales

- 1 Remettez en place la [batterie](#).
- 2 Remettez en place le [cache de fond](#).

Retrait du ventilateur du processeur



AVERTISSEMENT : Avant d'intervenir à l'intérieur de votre ordinateur, lisez les consignes de sécurité fournies avec l'ordinateur et suivez les étapes de la section [Avant d'intervenir à l'intérieur de votre ordinateur](#). Après une intervention à l'intérieur de votre ordinateur, suivez les instructions de la section [Après intervention à l'intérieur de l'ordinateur](#). Pour plus de pratiques d'excellence en matière de sécurité, voir la page d'accueil de conformité à la réglementation en vigueur à l'adresse suivante : dell.com/regulatory_compliance.

Prérequis

- 1 Retirez le [cache de fond](#).
- 2 Retirez la [batterie](#).

Procédure

- 1 Débranchez le câble de l'écran de la carte système.

- 2 Notez l'acheminement du câble d'écran, puis retirez ce câble de ses guides situés sur le ventilateur.

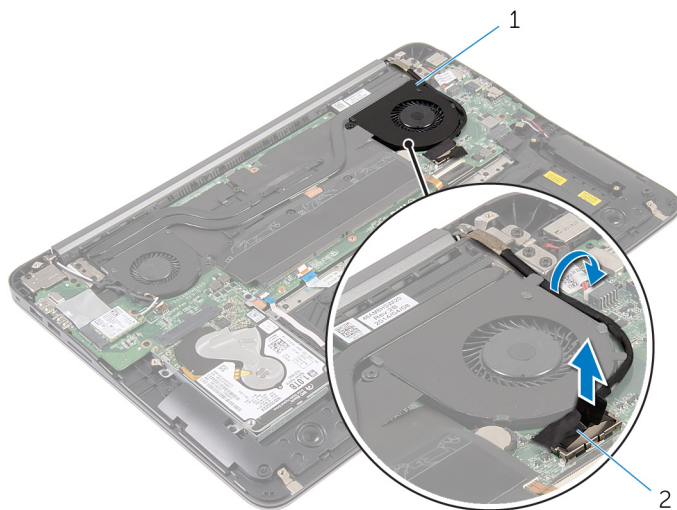

1 le ventilateur du processeur 2 câble d'écran

- 3 Soulevez le ruban en Mylar et débranchez le câble du ventilateur du processeur de la carte système.
- 4 Retirez les deux vis qui fixent le ventilateur du processeur à la carte système.

5 Soulevez le ventilateur du processeur pour le retirer de la carte système.

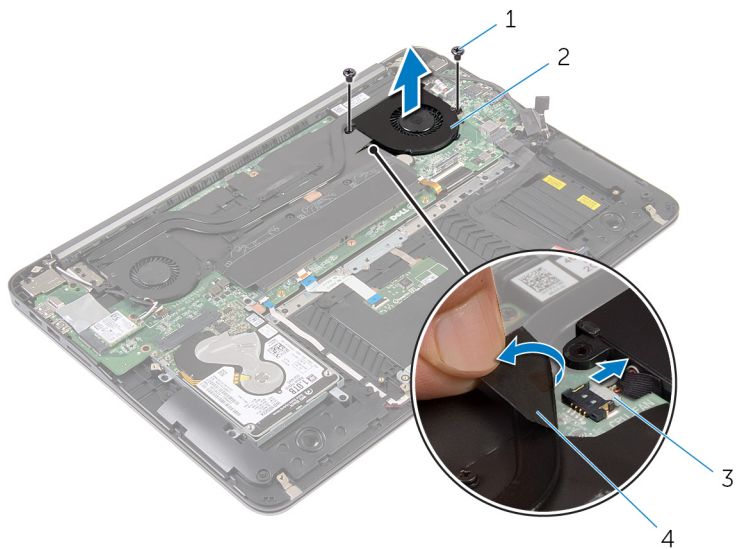

1 vis (2)

2 le ventilateur du processeur

3 câble du ventilateur du processeur

4 ruban en Mylar

Remise en place du ventilateur du processeur



AVERTISSEMENT : Avant d'intervenir à l'intérieur de votre ordinateur, lisez les consignes de sécurité fournies avec l'ordinateur et suivez les étapes de la section [Avant d'intervenir à l'intérieur de votre ordinateur](#). Après une intervention à l'intérieur de votre ordinateur, suivez les instructions de la section [Après intervention à l'intérieur de l'ordinateur](#). Pour plus de pratiques d'excellence en matière de sécurité, voir la page d'accueil de conformité à la réglementation en vigueur à l'adresse suivante : dell.com/regulatory_compliance.

Procédure

- 1 Branchez le câble du ventilateur du processeur à la carte système et collez le ruban en Mylar.
- 2 Alignez les trous de vis du ventilateur du processeur avec ceux de la carte système.
- 3 Remettez en place les vis qui fixent le ventilateur du processeur à la carte système.
- 4 Acheminez le câble de l'écran et branchez-le à la carte système.

Étapes finales

- 1 Remettez en place la [batterie](#).
- 2 Remettez en place le [cache de fond](#).

Retrait du ventilateur de la carte vidéo



AVERTISSEMENT : Avant d'intervenir à l'intérieur de votre ordinateur, lisez les consignes de sécurité fournies avec l'ordinateur et suivez les étapes de la section [Avant d'intervenir à l'intérieur de votre ordinateur](#). Après une intervention à l'intérieur de votre ordinateur, suivez les instructions de la section [Après intervention à l'intérieur de l'ordinateur](#). Pour plus de pratiques d'excellence en matière de sécurité, voir la page d'accueil de conformité à la réglementation en vigueur à l'adresse suivante : dell.com/regulatory_compliance.

Prérequis

- 1 Retirez le [cache de fond](#).
- 2 Retirez la [batterie](#).

Procédure

- 1 Débranchez les câbles d'antenne de la carte sans fil.

- 2** Notez l'acheminement des câbles d'antenne et retirez-les de leurs guides d'acheminement situés sur le ventilateur de la carte vidéo.



1 le ventilateur de la carte vidéo

2 carte sans fil

3 câbles d'antenne

- 3** Débranchez le câble du ventilateur de la carte vidéo de la carte système.
- 4** Retirez les vis qui fixent le ventilateur de la carte vidéo à la carte système.

- 5 Soulevez le ventilateur de la carte vidéo pour le retirer de la carte système.

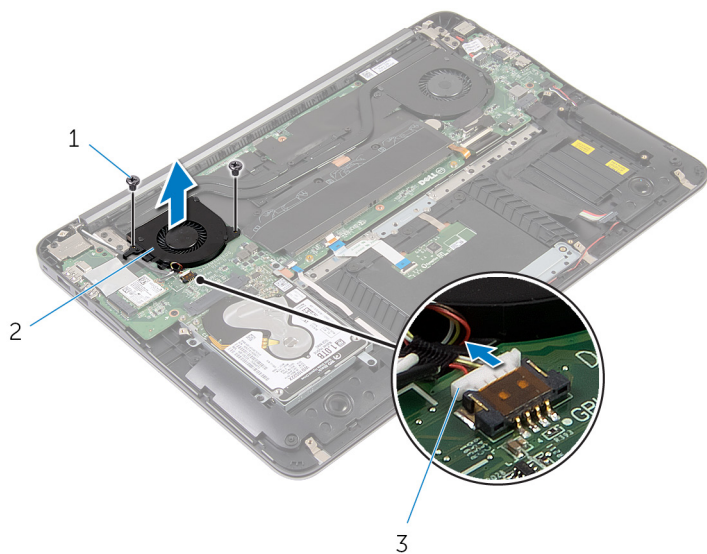

1 vis (2)

2 le ventilateur de la carte vidéo

3 câble du ventilateur de la carte vidéo

Remise en place du ventilateur de la carte vidéo



AVERTISSEMENT : Avant d'intervenir à l'intérieur de votre ordinateur, lisez les consignes de sécurité fournies avec l'ordinateur et suivez les étapes de la section [Avant d'intervenir à l'intérieur de votre ordinateur](#). Après une intervention à l'intérieur de votre ordinateur, suivez les instructions de la section [Après intervention à l'intérieur de l'ordinateur](#). Pour plus de pratiques d'excellence en matière de sécurité, voir la page d'accueil de conformité à la réglementation en vigueur à l'adresse suivante : dell.com/regulatory_compliance.



Procédure

- 1 Alignez les trous de vis du ventilateur de la carte vidéo avec ceux de la carte système.
- 2 Vissez les vis qui fixent le ventilateur de la carte vidéo à la carte système.
- 3 Branchez le câble du ventilateur de la carte vidéo à la carte système.
- 4 Acheminez les câbles d'antenne et branchez-les à la carte sans fil.

Étapes finales

- 1 Remettez en place la [batterie](#).
- 2 Remettez en place le [cache de fond](#).

Retrait du dissipateur thermique

-  **AVERTISSEMENT** : Avant d'intervenir à l'intérieur de votre ordinateur, lisez les consignes de sécurité fournies avec l'ordinateur et suivez les étapes de la section [Avant d'intervenir à l'intérieur de votre ordinateur](#). Après une intervention à l'intérieur de votre ordinateur, suivez les instructions de la section [Après intervention à l'intérieur de l'ordinateur](#). Pour plus de pratiques d'excellence en matière de sécurité, voir la page d'accueil de conformité à la réglementation en vigueur à l'adresse suivante : dell.com/regulatory_compliance.
-  **AVERTISSEMENT** : Le dissipateur de chaleur peut chauffer lorsque le système est en cours d'utilisation. Laissez-le refroidir avant de le manipuler.
-  **PRÉCAUTION** : Pour assurer un refroidissement maximal du processeur, ne touchez pas les zones de transfert de chaleur sur le dissipateur de chaleur. La graisse de la peau peut réduire les capacités de transfert de chaleur de la graisse thermique.

Prérequis

- 1 Retirez le [cache de fond](#).
- 2 Retirez la [batterie](#).

Procédure

- 1 Décollez le ruban en Mylar des barrettes de mémoire.

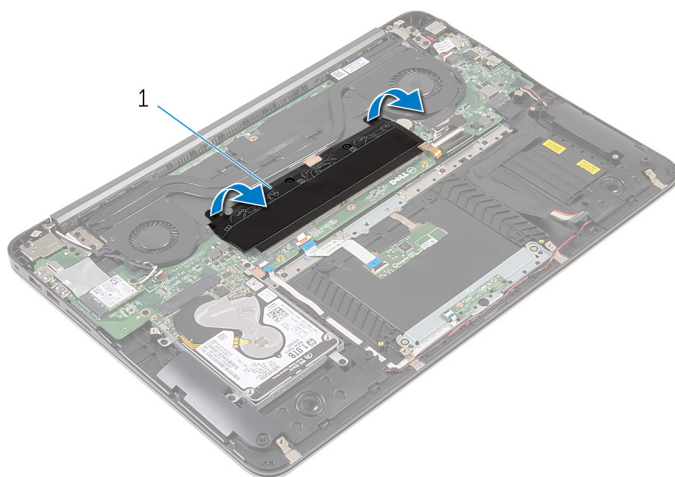

1 ruban en Mylar

- 2 Desserrez les vis imperdables de fixation du dissipateur thermique à la carte système.
- 3 Soulevez le dissipateur de chaleur pour le retirer de la carte système.

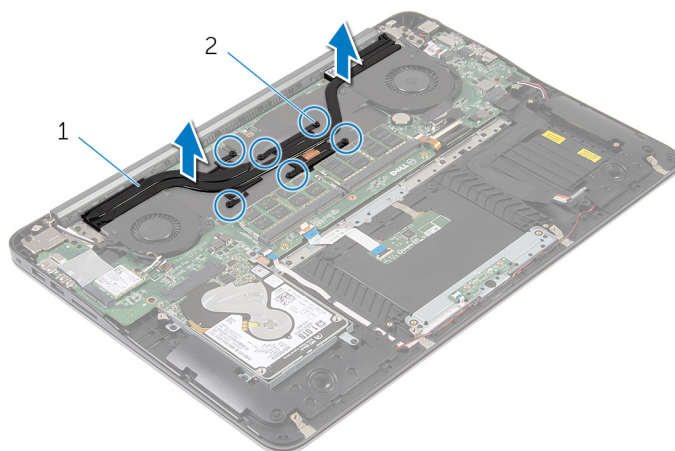



1 Dissipateur de chaleur

2 vis imperdables (6)

Remise en place du dissipateur de chaleur

 **AVERTISSEMENT** : Avant d'intervenir à l'intérieur de votre ordinateur, lisez les consignes de sécurité fournies avec l'ordinateur et suivez les étapes de la section [Avant d'intervenir à l'intérieur de votre ordinateur](#). Après une intervention à l'intérieur de votre ordinateur, suivez les instructions de la section [Après intervention à l'intérieur de l'ordinateur](#). Pour plus de pratiques d'excellence en matière de sécurité, voir la page d'accueil de conformité à la réglementation en vigueur à l'adresse suivante : dell.com/regulatory_compliance.

 **PRÉCAUTION** : Si vous n'alignez pas correctement le dissipateur de chaleur, la carte système et le processeur risquent d'être endommagés.

 **REMARQUE** : Il est possible de réutiliser la graisse thermique d'origine si la carte système et le dissipateur de chaleur d'origine sont réinstallés ensemble. Si la carte système ou le dissipateur de chaleur est remplacé, utilisez le patin de refroidissement fourni dans le kit afin de vous assurer de la conductivité thermique.

Procédure

- 1 Alignez les vis imperdables du dissipateur de chaleur sur les trous situés sur la carte système.
- 2 Serrez les vis imperdables qui fixent le dissipateur de chaleur à la carte système.
- 3 Collez le ruban en Mylar sur les barrettes de mémoire.

Étapes finales

- 1 Remettez en place la [batterie](#).
- 2 Remettez en place le [cache de fond](#).

Retrait des haut-parleurs



AVERTISSEMENT : Avant d'intervenir à l'intérieur de votre ordinateur, lisez les consignes de sécurité fournies avec l'ordinateur et suivez les étapes de la section [Avant d'intervenir à l'intérieur de votre ordinateur](#). Après une intervention à l'intérieur de votre ordinateur, suivez les instructions de la section [Après intervention à l'intérieur de l'ordinateur](#). Pour plus de pratiques d'excellence en matière de sécurité, voir la page d'accueil de conformité à la réglementation en vigueur à l'adresse suivante : dell.com/regulatory_compliance.

Prérequis

- 1 Retirez le [cache de fond](#).
- 2 Retirez la [batterie](#).

Procédure

- 1 Débranchez le câble du haut-parleur de la carte système.

- 2 Notez l'acheminement du câble des haut-parleurs, puis soulevez les haut-parleurs et leur câble pour les dégager de l'assemblage du repose-mains.

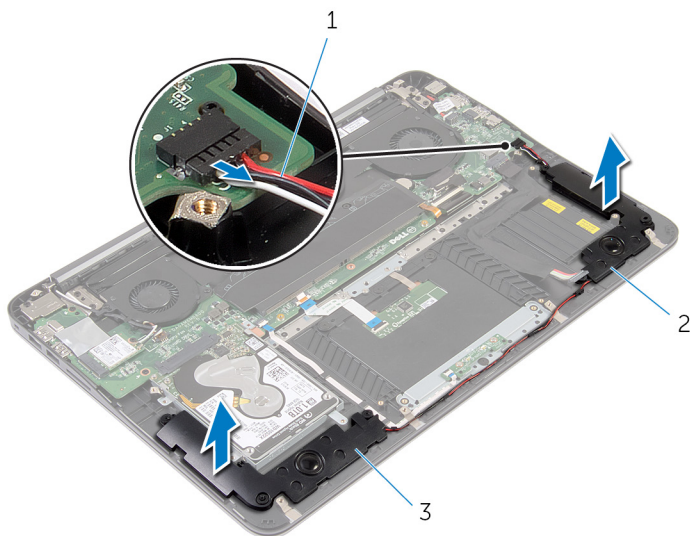

- 1 câble du haut-parleur
3 haut-parleur droit

- 2 haut-parleur gauche

Remise en place des haut-parleurs



AVERTISSEMENT : Avant d'intervenir à l'intérieur de votre ordinateur, lisez les consignes de sécurité fournies avec l'ordinateur et suivez les étapes de la section [Avant d'intervenir à l'intérieur de votre ordinateur](#). Après une intervention à l'intérieur de votre ordinateur, suivez les instructions de la section [Après intervention à l'intérieur de l'ordinateur](#). Pour plus de pratiques d'excellence en matière de sécurité, voir la page d'accueil de conformité à la réglementation en vigueur à l'adresse suivante : dell.com/regulatory_compliance.

Procédure

- 1 Acheminez le câble des haut-parleurs et, à l'aide des embouts d'alignement sur le repose-mains, positionnez correctement les haut-parleurs.
- 2 Connectez le câble du haut-parleur à la carte système.

Étapes finales

- 1 Remettez en place la [batterie](#).
- 2 Remettez en place le [cache de fond](#).

Retrait de l'ensemble écran



AVERTISSEMENT : Avant d'intervenir à l'intérieur de votre ordinateur, lisez les consignes de sécurité fournies avec l'ordinateur et suivez les étapes de la section [Avant d'intervenir à l'intérieur de votre ordinateur](#). Après une intervention à l'intérieur de votre ordinateur, suivez les instructions de la section [Après intervention à l'intérieur de l'ordinateur](#). Pour plus de pratiques d'excellence en matière de sécurité, voir la page d'accueil de conformité à la réglementation en vigueur à l'adresse suivante : dell.com/regulatory_compliance.

Prérequis

- 1 Retirez le [cache de fond](#).
- 2 Retirez la [batterie](#).

Procédure

- 1 Débranchez les câbles d'antenne de la carte sans fil.
- 2 Notez l'acheminement des câbles d'antenne et retirez-les de leurs guides d'acheminement situés sur le ventilateur de la carte vidéo.
- 3 Débranchez le câble de l'écran de la carte système.

- 4 Notez l'acheminement du câble d'écran, puis retirez-le de ses guides d'acheminement situés sur le ventilateur du processeur.

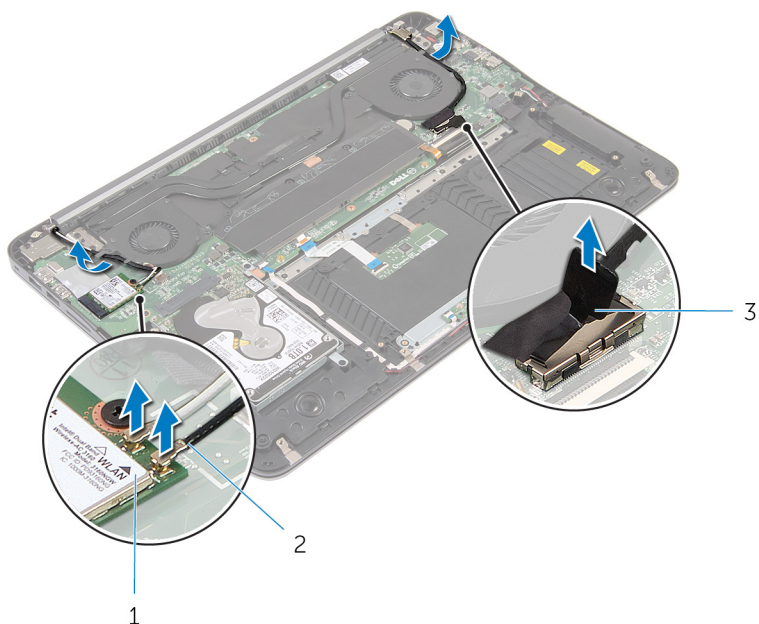

1 carte sans fil

2 câbles d'antenne

3 câble d'écran

- 5 Ouvrez l'assemblage du repose-mains selon un angle de 90 degrés.
- 6 Placez l'ordinateur sur le bord d'une table avec l'écran suspendu au-dessus.
- 7 Retirez les vis qui fixent l'assemblage de l'écran à l'assemblage du repose-mains.

8 Soulevez l'ensemble écran de l'ordinateur.

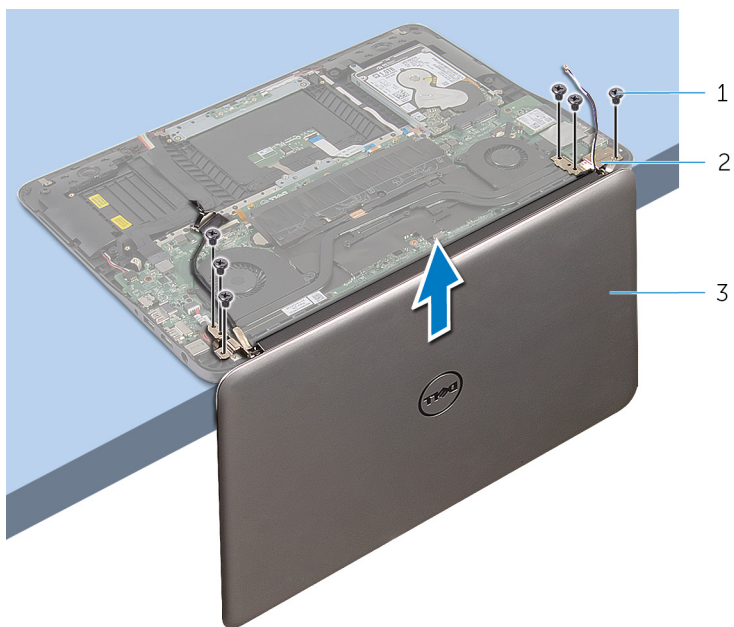

1 Vis (6)

2 charnières (2)

3 l'ensemble écran

Remise en place de l'assemblage d'écran



AVERTISSEMENT : Avant d'intervenir à l'intérieur de votre ordinateur, lisez les consignes de sécurité fournies avec l'ordinateur et suivez les étapes de la section [Avant d'intervenir à l'intérieur de votre ordinateur](#). Après une intervention à l'intérieur de votre ordinateur, suivez les instructions de la section [Après intervention à l'intérieur de l'ordinateur](#). Pour plus de pratiques d'excellence en matière de sécurité, voir la page d'accueil de conformité à la réglementation en vigueur à l'adresse suivante : dell.com/regulatory_compliance.

Procédure

- 1 Placez le repose-mains sur le bord d'une table avec le clavier orienté vers le bas.
- 2 Alignez les trous de vis situés sur les charnières de l'assemblage de l'écran avec ceux de l'assemblage du repose-mains.
- 3 Vissez les vis qui fixent l'assemblage de l'écran à l'assemblage du repose-mains.
- 4 Fermez l'écran.
- 5 Acheminez le câble de l'écran et branchez-le à la carte système.
- 6 Acheminez les câbles d'antenne et branchez-les à la carte sans fil.

Étapes finales

- 1 Remettez en place la [batterie](#).
- 2 Remettez en place le [cache de fond](#).

Retrait de la carte système

 **AVERTISSEMENT** : Avant d'intervenir à l'intérieur de votre ordinateur, lisez les consignes de sécurité fournies avec l'ordinateur et suivez les étapes de la section [Avant d'intervenir à l'intérieur de votre ordinateur](#).

Après une intervention à l'intérieur de votre ordinateur, suivez les instructions de la section [Après intervention à l'intérieur de l'ordinateur](#). Pour plus de pratiques d'excellence en matière de sécurité, voir la page d'accueil de conformité à la réglementation en vigueur à l'adresse suivante : dell.com/regulatory_compliance.

 **REMARQUE** : Le numéro de série de votre ordinateur se trouve sur la carte système. Vous devez saisir le numéro de série dans le BIOS après avoir remis la carte système en place.

 **REMARQUE** : La remise en place de la carte système supprime les modifications que vous avez apportées au BIOS à l'aide du programme de configuration du BIOS. Vous devez apporter de nouveau les modifications souhaitées après avoir remplacé la carte système.

 **REMARQUE** : Avant de déconnecter les câbles de la carte système, notez l'emplacement des connecteurs pour pouvoir les reconnecter correctement après la remise en place de la carte système.

Prérequis

- 1 Retirez le [cache de fond](#).
- 2 Retirez la [batterie](#).
- 3 Retirez le [disque dur](#).
- 4 Retirez le [ventilateur de la carte vidéo](#).
- 5 Retirez le [ventilateur du processeur](#).
- 6 Retirez l'[ensemble écran](#).

Procédure

- 1 Débranchez le câble du pavé tactile, le câble des voyants d'état de l'alimentation, le câble de rétroéclairage du clavier, le câble du clavier, le câble du port de l'adaptateur d'alimentation, le câble des haut-parleurs et le câble de la batterie de la carte système.

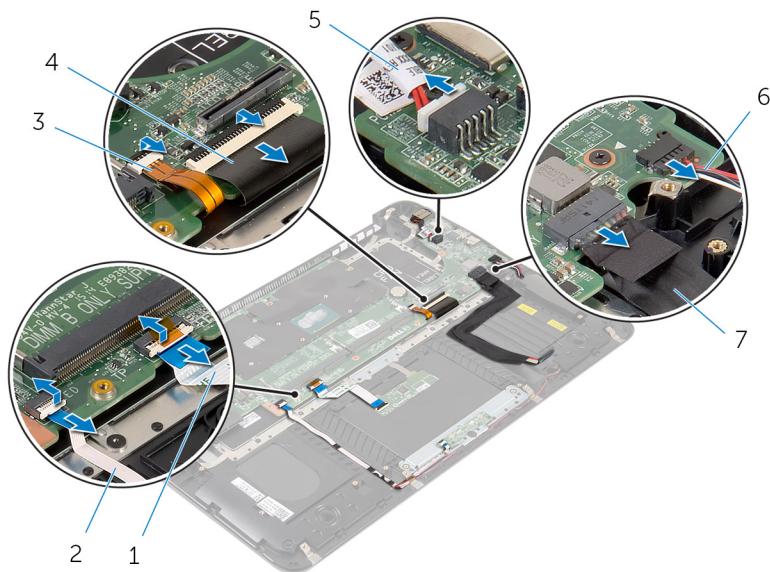

- | | | | |
|---|---|---|--|
| 1 | câble de la tablette tactile | 2 | câble des voyants d'état de l'alimentation |
| 3 | câble de rétroéclairage du clavier | 4 | câble de clavier |
| 5 | câble du port d'adaptateur d'alimentation | 6 | câble du haut-parleur |
| 7 | câble de la batterie | | |

- 2 Retirez les vis qui fixent la carte système à l'ensemble de repose-main.

- 3** En commençant par le côté gauche, soulevez avec précaution la carte système pour la retirer de l'assemblage du repose-mains.

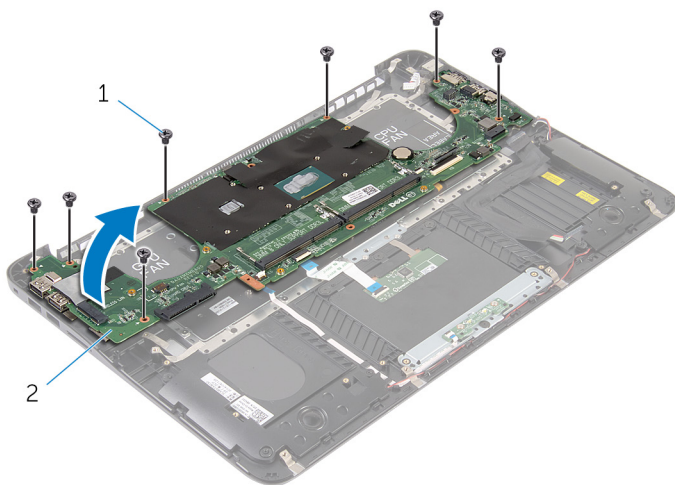



1 vis (7)

2 carte système

Remise en place de la carte système

 **AVERTISSEMENT** : Avant d'intervenir à l'intérieur de votre ordinateur, lisez les consignes de sécurité fournies avec l'ordinateur et suivez les étapes de la section [Avant d'intervenir à l'intérieur de votre ordinateur](#). Après une intervention à l'intérieur de votre ordinateur, suivez les instructions de la section [Après intervention à l'intérieur de l'ordinateur](#). Pour plus de pratiques d'excellence en matière de sécurité, voir la page d'accueil de conformité à la réglementation en vigueur à l'adresse suivante : dell.com/regulatory_compliance.

 **REMARQUE** : Le numéro de série de votre ordinateur se trouve sur la carte système. Vous devez saisir le numéro de série dans le BIOS après avoir remis la carte système en place.

 **REMARQUE** : La remise en place de la carte système supprime les modifications que vous avez apportées au BIOS à l'aide du programme de configuration du BIOS. Vous devez apporter de nouvelles modifications souhaitées après avoir remplacé la carte système.

Procédure

- 1 En commençant par le côté droit, placez délicatement la carte système sur l'assemblage du repose-mains.
- 2 Alignez les trous de vis de la carte système avec ceux de l'assemblage du repose-mains.
- 3 Remettez les vis qui fixent la carte système à l'ensemble du repose-mains.
- 4 Branchez le câble de la batterie, le câble des haut-parleurs, le câble du port de l'adaptateur d'alimentation, le câble du clavier, le câble de rétroéclairage du clavier, le câble des voyants d'état de l'alimentation et le câble du pavé tactile à la carte système.

Étapes finales

- 1 Remettez en place l'[ensemble écran](#).
- 2 Remettez en place le [ventilateur du processeur](#).
- 3 Remettez en place le [ventilateur de la carte vidéo](#).

- 4 Remettez en place le [disque dur](#).
- 5 Remettez en place la [batterie](#).
- 6 Remettez en place le [cache de fond](#).

Retrait du repose-mains et du clavier



AVERTISSEMENT : Avant d'intervenir à l'intérieur de votre ordinateur, lisez les consignes de sécurité fournies avec l'ordinateur et suivez les étapes de la section [Avant d'intervenir à l'intérieur de votre ordinateur](#). Après une intervention à l'intérieur de votre ordinateur, suivez les instructions de la section [Après intervention à l'intérieur de l'ordinateur](#). Pour plus de pratiques d'excellence en matière de sécurité, voir la page d'accueil de conformité à la réglementation en vigueur à l'adresse suivante : dell.com/regulatory_compliance.

Procédure

- 1 Retirez le [cache de fond](#).
- 2 Retirez la [batterie](#).
- 3 Retirez le [disque dur](#).
- 4 Retirez la [carte sans fil](#).
- 5 Retirez le ou les [modules de mémoire](#).
- 6 Retirez le [ventilateur de la carte vidéo](#).
- 7 Retirez le [ventilateur du processeur](#).
- 8 Retirez le [dissipateur thermique](#).
- 9 Retirez l'[ensemble écran](#).
- 10 Retirez la [carte système](#).

Procédure

- 1 Retirez les vis qui fixent le support du clavier à l'assemblage du repose-mains.

- 2 Soulevez le support du clavier pour le retirer de l'assemblage du repose-mains.

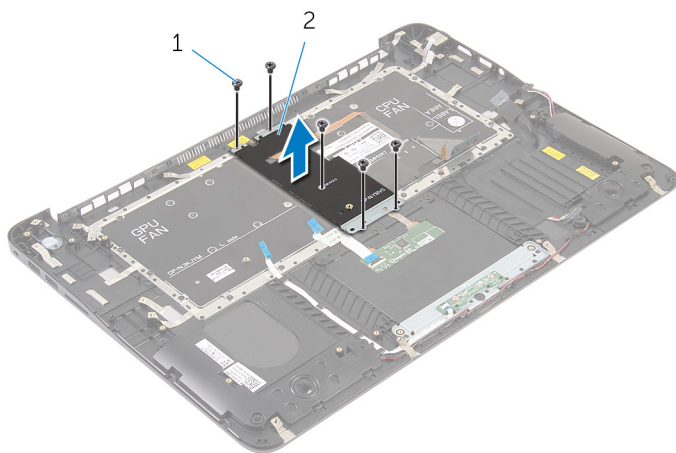

1 vis (5)

2 support du clavier

- 3 Retirez les vis qui fixent le clavier à l'assemblage du repose-mains.

4 Soulevez le clavier pour le retirer de l'assemblage du repose-mains.

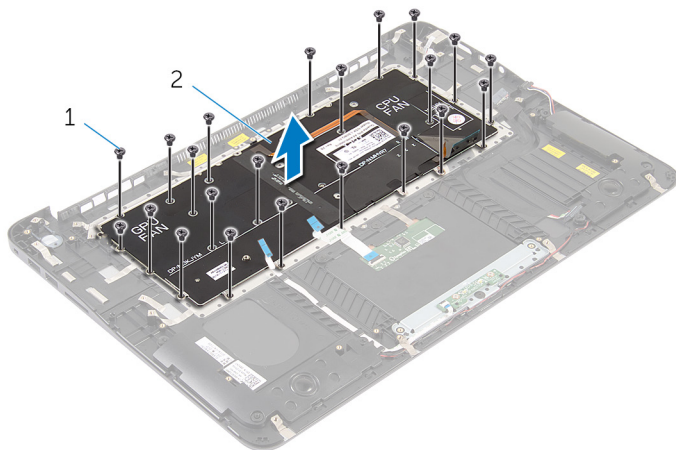

1 vis (22)

2 le clavier



1 le clavier

2 assemblage de repose-mains

Remise en place du repose-mains et du clavier



AVERTISSEMENT : Avant d'intervenir à l'intérieur de votre ordinateur, lisez les consignes de sécurité fournies avec l'ordinateur et suivez les étapes de la section [Avant d'intervenir à l'intérieur de votre ordinateur](#). Après une intervention à l'intérieur de votre ordinateur, suivez les instructions de la section [Après intervention à l'intérieur de l'ordinateur](#). Pour plus de pratiques d'excellence en matière de sécurité, voir la page d'accueil de conformité à la réglementation en vigueur à l'adresse suivante : dell.com/regulatory_compliance.

Procédure

- 1 Alignez les trous de vis du clavier avec ceux de l'assemblage du repose-mains.
- 2 Vissez les vis qui fixent le clavier à l'assemblage du repose-mains.
- 3 Alignez les trous de vis du support du clavier avec ceux de l'assemblage du repose-mains.
- 4 Vissez les vis qui fixent le support du clavier à l'assemblage du repose-mains.

Étapes finales

- 1 Remettez en place la [carte système](#).
- 2 Remettez en place l'[ensemble écran](#).
- 3 Remettez en place le [dissipateur thermique](#).
- 4 Remettez en place le [ventilateur du processeur](#).
- 5 Remettez en place le [ventilateur de la carte vidéo](#).
- 6 Remettez en place le ou les [modules de mémoire](#).
- 7 Remettez en place la [carte sans fil](#).
- 8 Remettez en place le [disque dur](#).
- 9 Remettez en place la [batterie](#).
- 10 Remettez en place le [cache de fond](#).

Flashage du BIOS

Un flash (mise à jour) du BIOS peut être nécessaire en cas de disponibilité d'une nouvelle version ou après remplacement de la carte système.

- 1 Mettez l'ordinateur sous tension.
- 2 Rendez-vous sur **dell.com/support**.
- 3 Si vous disposez du numéro de série de votre ordinateur, entrez ce numéro et cliquez sur **Submit (Envoyer)**.
Si vous ne disposez pas de ce numéro, cliquez sur **Identifier mon produit** pour permettre la détection automatique du numéro de série de votre ordinateur.
 **REMARQUE** : S'il s'avère impossible de détecter automatiquement le numéro de série, sélectionnez votre produit dans les catégories de produits.
- 4 Cliquez sur **Pilotes et téléchargements**.
- 5 Cliquez sur **Afficher tous les pilotes**.
- 6 Dans la liste déroulante **Operating System (Système d'exploitation)**, sélectionnez le système d'exploitation installé sur votre ordinateur.
- 7 Cliquez sur **BIOS**.
- 8 Cliquez sur **Download File (Télécharger le fichier)** pour télécharger la dernière version du BIOS de votre ordinateur.
- 9 Dans la page suivante, sélectionnez **Single-file download (Télécharger un seul fichier)** et cliquez sur **Continue (Continuer)**.
- 10 Enregistrez le fichier et, lorsque le téléchargement est terminé, allez dans le dossier où vous avez enregistré le fichier de mise à jour du BIOS.
- 11 Cliquez deux fois sur ce fichier et laissez-vous guider par les instructions qui s'affichent.